



Информация
для пользователя

Встраиваемый
духовой шкаф

ЕОВ 68713

We were thinking of you
when we made this product

Добро пожаловать в мир Electrolux

Спасибо за выбор первоклассного изделия компании Electrolux, который, мы надеемся, доставит Вам много приятных ощущений в будущем.

Предмет желаний Electrolux – предложение широкого ассортимента высококачественных изделий, делающих Вашу жизнь более комфортной.

На обложке данного руководства приведено несколько примеров.

Уделите несколько минут ознакомлению с данным руководством, чтобы в дальнейшем Вы могли полностью использовать все возможности Вашего нового прибора.

Мы обещаем, что благодаря этому Вы сможете легко и эффективно использовать данное устройство.

Желаем удачи!

Содержание

Для вашей безопасности	5
Описание духового шкафа	7
Система электронного управления духового шкафа	9
Перед началом эксплуатации духового шкафа	11
Пользование духовым шкафом	14
Меню «Помощь в приготовлении»	17
Меню «Мои программы»	23
Меню «Основные установки»	25
Полезные советы	36
Уход и техническое обслуживание	37
Если что-то не работает	43
Технические данные	44
Инструкции для установщика	45
Инструкции по встраиванию в нишу	46
Гарантия/сервисная служба	48
Европейская гарантия	48

Указания по использованию настоящего руководства



Инструкции по технике безопасности



Пошаговые инструкции



Полезные советы



Данное изделие изготовлено в соответствии со следующими директивами ЕЭС:

- **2006/95** (Директива по низкому напряжению);
 - **89/336** (Директива по ЭМС);
 - **93/68** (Общая директива);
- и их последующими изменениями.



Для вашей безопасности

Руководство по эксплуатации, поставляемое вместе с данным изделием, следует обязательно сохранить. При передаче или продаже данного изделия третьим лицам, а также в случае, если при переезде на новое место жительства вы оставляете изделие в прежнем доме или квартире, очень важно дать возможность новому владельцу этого изделия пользоваться данным руководством и инструкциями.

Эти инструкции служат целям безопасности пользователя и проживающих вместе с ним лиц. Поэтому вам следует внимательно изучить их перед тем, как приступить к установке или эксплуатации этого изделия.

Установка

- Установку изделия должны выполнять квалифицированные специалисты в соответствии с действующими нормами и правилами. Описания соответствующих монтажных работ содержатся в инструкциях для установщика.
- При установке и подключении изделия к электросети специалист должен руководствоваться известными ему по роду деятельности нормативными документами.
- Изменения в схеме подвода электропитания, если таковые необходимы в связи с установкой изделия, также должен выполнять специалист.

Эксплуатация

- Данный духовой шкаф предназначен для приготовления пищи. Ни в коем случае не используйте его с другой целью.
- **При открытии дверцы во время и по окончании приготовления пищи остерегайтесь потока горячего воздуха, который может вырваться из духового шкафа.**
- Проявляйте повышенную осторожность при обращении с работающей плитой. Решетка и

другие части духового шкафа сильно нагреваются от раскаленных нагревательных элементов.

- Если во время приготовления пищи в духовом шкафу вы используете алюминиевую фольгу, ни в коем случае не допускайте прямого соприкосновения последней с днищем камеры духового шкафа.
- Соблюдайте осторожность при чистке и мытье духового шкафа: никогда не обрызгивайте жидкостями жировой фильтр (если имеется), нагревательные элементы гриля и шуп термостата.
- Внесение каких-либо изменений в конструкцию или характеристики изделия может иметь опасные последствия.
- В процессе выпекания, жарки и грилирования пищевых продуктов стекло дверцы и другие части духового шкафа сильно нагреваются. Поэтому не позволяйте детям находиться в это время рядом с духовым шкафом. При подключении электрических приборов к розеткам, находящимся рядом с духовым шкафом, следите за тем, чтобы соединительные шнуры не касались нагретых конфорок плиты и не заземлялись горячей дверцей духового шкафа.
- Доставая из духового шкафа горячие миски и кастрюли, всегда используйте

6 electrolux

- кухонные рукавицы-прихватки.
- Регулярная чистка препятствует ухудшению поверхности духового шкафа.
- Перед проведением чистки всякий раз отключайте электропитание или вынимайте сетевой штекер из розетки.
- Следите, чтобы в то время, когда духовой шкаф не используется, кнопка ВКЛ/ВЫКЛ находилась в положении «ВЫКЛ» .
- В зависимости от модификации, данное изделие представляет собой независимый духовой шкаф или духовой шкаф, комбинированный с электрической варочной панелью, подключаемой к однофазной электросети с напряжением в 230 В.
- Данное изделие нельзя чистить с помощью пароочистителя, в котором используется горячий пар или паровая струя.
- Не используйте абразивные средства и острые металлические скребки. Они могут так поцарапать стекла дверцы, что впоследствии эти стекла лопнут.

Указания по безопасности людей

- Данное изделие предназначено для эксплуатации взрослыми. Не разрешайте детям пользоваться духовым шкафом или играть с ним - это может иметь опасные последствия.
- Не подпускайте детей к работающему духовому шкафу. Дверца духового шкафа остается горячей еще долгое время после его выключения.
- Данное изделие не предназначено для эксплуатации детьми и другими лицами, которые по своим

физическим, сенсорным или ментальным способностям, вследствие недостатка опыта или знаний не могут безопасно эксплуатировать изделие без присмотра отвечающего за их безопасность лица или получения от него соответствующих инструкций, позволяющих им безопасно эксплуатировать устройство.

Сервис

- Доверяйте испытание и/или ремонт изделия только сервисному центру изготовителя или сервисному центру, который авторизован изготовителем. Используйте для этих работ фирменные комплектующие.
- В случае неисправности не пытайтесь ремонтировать изделие самостоятельно. Ремонт, выполненный технически неквалифицированными лицами, может привести к поломке или повреждению изделия.



Символ  на изделии или упаковке указывает на то, что данное изделие нельзя сдавать на вторичную переработку как обычные бытовые отходы, а следует доставить в соответствующий пункт приема для электрического и электронного оборудования. Обеспечив правильную утилизацию данного изделия, вы предохраните от возможного вреда окружающую среду и здоровье сограждан. Неправильная утилизация отходов подвергает опасности природу и здоровье людей. Для получения более подробной информации о вторичной переработке таких изделий обращайтесь в местные органы власти, в службу по утилизации отходов или в магазин, в котором вы приобрели данное изделие.

Описание духового шкафа

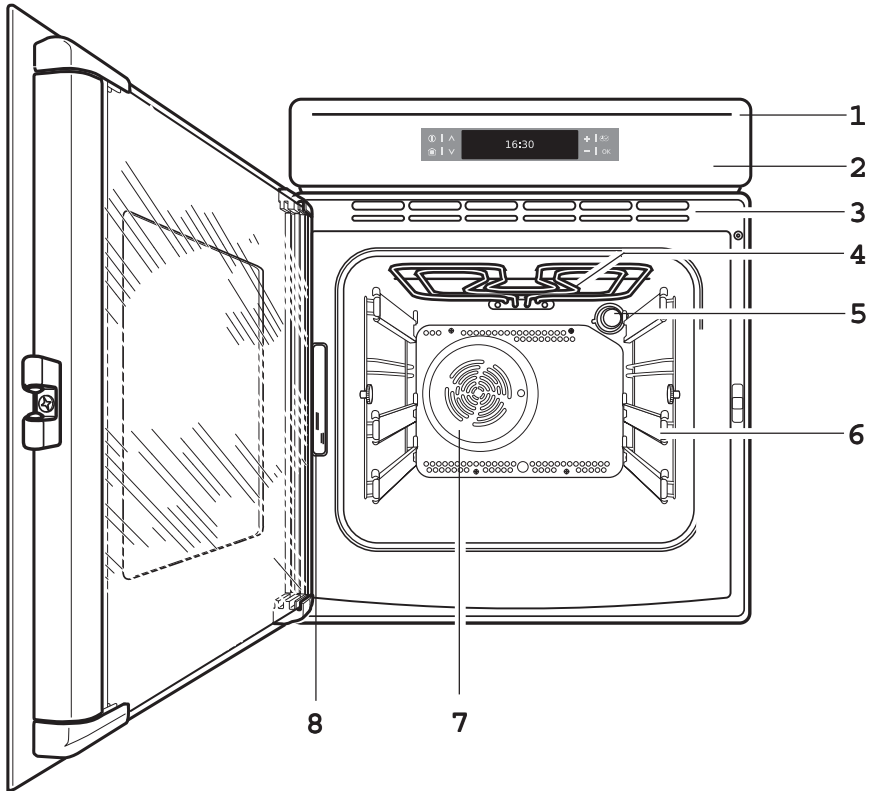

- | | |
|--|--------------------------------------|
| 1. Индикаторная полоска | 5. Лампочка освещения духового шкафа |
| 2. Панель управления | 6. Телескопические направляющие |
| 3. Вентиляционные отверстия для вентилятора охлаждения | 7. Конвекционный вентилятор |
| 4. Гриль | 8. Табличка с техническими данными |

Принадлежности духового шкафа

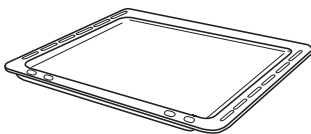

Поддон для кексов

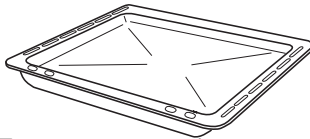

Противень для сбора жира

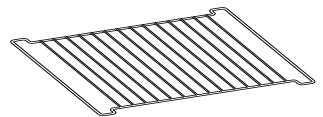

Полка с защитой от опрокидывания

Функции сенсорных кнопок на панели управления духового шкафа

Сенсорные кнопки

Все режимы духового шкафа регулируются электронным способом. С помощью сенсорных кнопок можно устанавливать режимы и температуру приготовления, а также задавать автоматические настройки времени в любой комбинации.

Для этого достаточно нажимать всего на одну кнопку. Если продолжать удерживать кнопку выбора режимов приготовления, то будет активизирован следующий по порядку режим.

Индикаторная полоска

Индикаторная полоска находится прямо над дисплеем. Ее можно включать и выключать с помощью кнопки «Вкл/Выкл» - .



В случае сбоя в подаче электроэнергии программатор сохранит некоторые из установок (напр., текущее время суток, настройку языка, меню «Мои программы»).



Если не была выбрана ни одна функция и не были использованы сенсорные кнопки управления, через две минуты дисплей автоматически выключится. На дисплей выводится текущее время суток, если была выполнена соответствующая установка.

Предохранительный термостат

Для предотвращения чрезмерного перегрева из-за неправильного использования или неисправности какого-либо компонента духовой шкаф оборудован предохранительным термостатом, отключающим электропитание в необходимых случаях. При снижении температуры до нормальных значений работа духового шкафа возобновляется автоматически.

Поэтому, если термостат сработает из-за того, что вы неправильно управляли прибором, то для продолжения пользования духовым шкафом, вам нужно будет устранить причину ошибки. Если же срабатывание термостата вызвано неисправностью какого-либо компонента, вам следует обратиться в сервисный центр.

Охлаждающий вентилятор

Данный вентилятор предназначен для охлаждения электронных компонентов, ручек управления и ручки дверцы духового шкафа.

Включение и выключение вентилятора производится переключателем.

В целях предотвращения опасного перегрева вентилятор продолжает работать и после выключения духового шкафа - до тех пор, пока температура не опустится до нормальных значений.

Система электронного управления духового шкафа

Индикаторы



Символы

В зависимости от выбранной функции, на дисплее могут отображаться различные символы.

Символ	Отображение (примеры)	Функция
Таймер	2:30:00	Таймер включен.
Время	10:00	Показывает установленное время.
Продолжительность	1:00	Показывает время, требуемое для цикла приготовления.
Время окончания	14:05	Показывает, когда закончится цикл приготовления.
Начало	0:45	Показывает, когда начался цикл приготовления.
Температура		Показывает, до какой температуры нагрет духовой шкаф.
		Включен режим быстрого нагрева (сокращенное время нагрева).
Вес	1,5 кг	Возможности: - Включена система автоматического взвешивания. - Вес может быть изменен.
Сохранение тепла	80°C	Включена функция «Сохранение тепла».

Сенсорные поля «Touch Control»

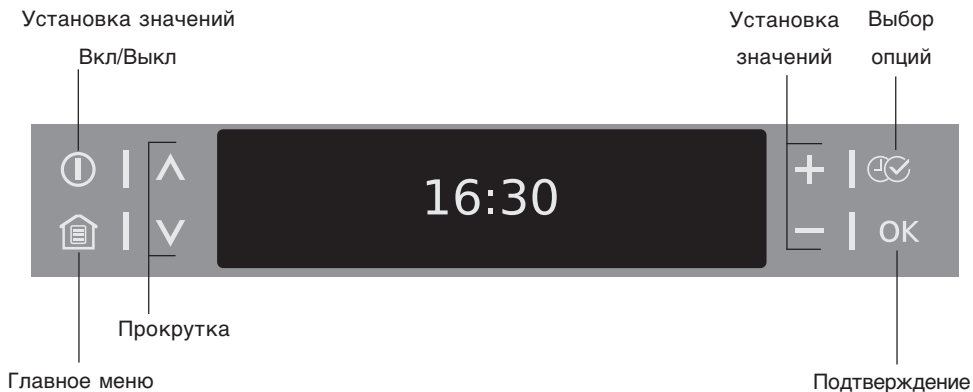

Сенсорное поле	Функция	Комментарий
	Перейти вверх или вниз по меню.	<p>Когда функция включена:</p> <ul style="list-style-type: none"> • Однократное нажатие: Переход в меню более высокого уровня (функция остается активной), через 5 секунд переход назад к активной опции меню. • Двухкратное нажатие: Перемещение вверх и вниз по меню более высокого уровня (функция отключается).
	Вывести главное меню.	Настройка функций выключена (за исключением экспресс-хронометра).
OK	Подтвердить.	
	Включить или выключить духовой шкаф.	
	Выбрать функции времени, дополнительные функции.	
+ , -	Задать значения (напр., температуру, вес, степень приготовления).	<ul style="list-style-type: none"> • Чтобы активизировать параметр: время, <ul style="list-style-type: none"> - Однократное нажатие: Имеющийся символ мигает. - Двухкратное нажатие: Может быть задано значение. • Чтобы задать значения: <ul style="list-style-type: none"> - Однократное нажатие: Чтобы задать значение за один шаг. - Удержание кнопки: Чтобы задать значение за несколько быстрых шагов. • При установке времени приготовления или текущего времени дисплей может быть сброшен в ноль, если + и - нажаты одновременно.

Перед началом эксплуатации духового шкафа

i Если вы хотите изменить одну из этих основных установок позже, смотрите главу «Основные установки».

Установка языка

1. После подключения духового шкафа к электропитанию на дисплей выводится следующее:
 - логотип компании
 - версия программного обеспечения и срок действия
 - сообщение «Язык»
2. Используя — или +, выберите язык.
3. Подтвердите выбор языка с помощью **ок**.

Начиная с этого момента, все сообщения выводятся на дисплей на выбранном языке.



Установка контрастности и яркости

i После установки языка выводятся сообщения «Выбрать контрастность» и «Выбрать яркость». Контрастность и яркость устанавливаются в соответствии с выбранным языком (см. раздел «Установка языка»).

Установка текущего времени

После установки контрастности и яркости выводится сообщение «Установка времени суток».

4. Используя или , установите значение часа текущего времени.
5. Подтвердите с помощью .
6. Используя или , установите значение минут текущего времени.
7. Подтвердите с помощью .

Духовой шкаф теперь готов к работе.

 **Время необходимо устанавливать только если духовой шкаф был длительное время отключен от электросети.**

Первая чистка

Почистите духовой шкаф перед первым использованием.

 **Внимание: Не используйте едкие или абразивные чистящие средства! Они могут повредить поверхности духового шкафа.**

 **Для металлических поверхностей пользуйтесь имеющимися в продаже чистящими средствами.**

 **Перед тем, как приступить к эксплуатации духового шкафа, удалите все элементы упаковки изнутри и снаружи.**

 **Духовой шкаф будет работать только после установки текущего времени суток. Перед первым использованием духового шкафа необходимо прокалить его без пищи. Во время этой процедуры может появиться специфический запах. Это совершенно нормальное**

УСТАНОВКА ВРЕМЕНИ СУТОК
+/- изменить, ОК подтвердить

12:00

явление. Оно вызвано сгоранием остатков веществ, используемых при производстве.

Убедитесь, что помещение хорошо вентилируется.

1. Коснитесь клавиши «Вкл/Выкл»  для включения духовки.
2. Выберите функцию «Верхний+нижний нагрев».
3. Задайте температуру 250°C.
4. Дайте духовке поработать **вхолостую** в течение примерно 45 минут.
5. Откройте окно для проветривания помещения.

Далее повторите эту же процедуру с функциями приготовления «Горячий воздух» и «Большой гриль» в течение примерно 5-10 минут.

После выполнения этой процедуры дайте духовке остыть, затем вымойте ее изнутри мягкой тряпкой, смоченной в теплой воде, с добавлением небольшого количества неагрессивного моющего средства.

Перед тем, как первый раз готовить, тщательно промойте принадлежности духовки.





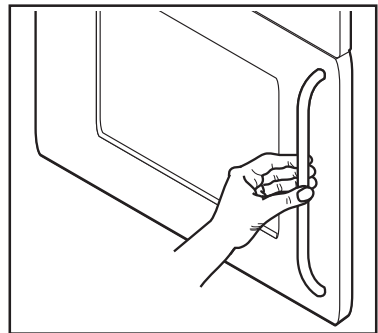































Чтобы открыть дверцу духового шкафа, всегда беритесь за центральную часть ручки.



Пользование духовым шкафом



Обзор меню

Главное меню		Подменю	
	Помощь в приготовлении		Свинина/Телятина
			Говядина/Дичь/Телятина
			Птица
			Рыба
			Торт
			Пицца/Пирог/Хлеб
			Запеканки
			Быстрое приготовление
			Особые
	Режимы нагрева		Освещение
			Горячий воздух
			Верхний+нижний нагрев
			Пицца
			Турбо гриль
			Малый гриль
			Большой гриль
			Нижний нагрев
			Низкие температуры
	Мои программы		1 - Моя программа
			2 - Моя программа
			...
			Изменить имя программы

Главное меню		Подменю	
☑	Основные установки		Установка времени суток
			Индикация времени
			Set+Go
			Сохранение тепла
			Коррекция времени
			Контрастность дисплея
			Яркость дисплея
			Выбрать язык
			Громкость звукового сигнала
			Тоны кнопок
			Сигналы тревоги/ошибки
			Сервис
			Заводские установки

Работа с меню

Пример



1. Включите духовой шкаф с помощью . Вы окажетесь в главном меню.
2. С помощью  или , выберите желаемый пункт главного меню.
3. Используйте **OK** чтобы перейти в соответствующее подменю.

Выбранное подменю выводится на дисплей.



 Из любой точки можно вернуться в главное меню с помощью .

 В конце большинства меню имеется пункт «Назад». Он используется для возврата в меню более высокого уровня.

 Процедура можно отменить, нажав . После этого вы окажетесь снова в главном меню.

Индикатор нагрева

Индикатор нагревания

4. Когда была **включена** функция духового шкафа, линейный индикатор, длина которого увеличивается, показывает, насколько нагрелась духовка.

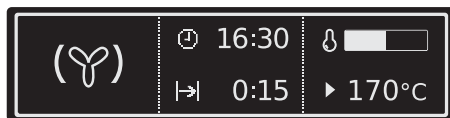

Индикатор быстрого нагрева

В некоторых функциях духового шкафа время нагревания сокращено с помощью автоматической функции «Быстрый нагрев».

5. Пока не будет достигнута заданная температура, по индикатору нагрева перемещается слева направо вертикальная полоска.



Индикатор остаточного тепла

6. После **выключения** духовки, отображается остаточное тепло в градусах.



Отображение температуры в градусах

Температура отображается в градусах вместо линейного индикатора нагрева 5 секунд в течение времени нагревания.

7. Нажмите **+** и **-** одновременно.

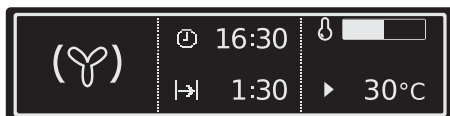

По достижении заданной температуры раздается звуковой сигнал.





































Меню «Помощь в приготовлении»

Обзор меню «Помощь в приготовлении»

Блюда в режиме «Помощь в приготовлении» (за исключением пункта «Особые») готовятся с помощью автоматической системы.

Автоматическая система предлагает для соответствующего блюда оптимальные установки (функции духового шкафа, температуру, время приготовления).

	Категория	Блюдо	
	Свинина/Телятина	Жареная свинина 	Телячья ножка 
		Свинная вырезка 	Телячья ножка 
		Свинная ножка 	Фаршированная телятина 
		Свинная лопатка 	Мясной рулет 
		Жареная телятина 	
	Говядина/Дичь/Телятина	Говяжья вырезка 	Кролик 
		Говядина по-скандинавск. 	Кролик с горчицей 
		Ростбиф 	Кабан 
		Маринованная говядина 	Жареный ягненок 
		Мясо дичи 	Седло ягненка, среднее 
		Жареная дичь 	Ножка ягненка 
	Птица	Цыпленок, целиком 	Куриные окорочка 
		Индейка, целиком 	Петух в вине 
		Утка, целиком 	Жареная утка с апельс 
		Гусь, целиком 	Фаршированная курица 
		Куриное филе 	
	Рыба	Рыба, целиком 	Фаршированные кальмары 
		Рыбное филе 	Рыба на пару 
		Вяленая рыба 	Запеканка с анчоусами 
		Рыба, запеченная в соли 	

	Категория	Блюдо	
	Торт	Лимонный бисквит 	Кольцевой пирог 
		Шведский торт 	Дрожжевой пирог 
		Бисквит 	Шоколадный торт 
		Сырный торт 	Маффины 
		Фруктовый торт 	Пирожки с яблоками 
		Хрустящий торт 	Морковный торт 
		Дрожжевой пирог 	Миндальный торт 
		Дрожжевой пирог с медом 	Французский фрукт. пирог 
	Пицца/Пирог/Хлеб	Пицца 	Сырные пирожки 
		Луковый пирог 	Белый хлеб 
		Открытый пирог 	Домашний хлеб 
		Флан из козьего сыра 	Пирожки 
		Сырный флан 	
	Запеканки	Лазанья 	Запеченная паста 
		Каннелони 	Запеканка с цикорием 
		Картофельная запеканка 	Тушеная говядина 
		Мусака 	Тушеная капуста 
	Быстрое приготовление	Пицца, замороз.	Хлеб/Булочки
		Пицца америк., замороз.	Хлеб/Булочки, замороз.
		Пицца, охлажденная	Ябл. штрудель, замороз.
		Мини-пиццы, замороз.	Рыбное филе, замороз.
		Картофель фри	Куриные крылья
		Крокеты	Лазанья/Кан-лони, замор.
		Картофельные биточки	
☆	Особые	Размораживание	Консервирование
		Высушивание	Подогрев Тарелок
		Поддержание Тепла	

Работа с меню «Помощь в приготовлении»

Помощь в приготовлении с автоматическим взвешиванием

Время жарки определяется автоматически в зависимости от введенного веса.

Пример

1. Используя \wedge или \vee , выберите пункт меню «Помощь в приготовлении», желаемую категорию и блюдо.
2. Подтвердите каждый выбор с помощью **ок**.
3. Используя \wedge или \vee выберите пункт «Вес, автоматич.».
4. Подтвердите с помощью **ок**.
5. Используя $+$ или $-$ задайте вес продуктов. Шаг при установке веса равен 0,1 кг.

Начнется выполнение автоматической программы. Как только автоматическая программа завершится, раздастся звуковой сигнал.

6. Чтобы отключить звуковой сигнал, нажмите любую кнопку.

i Если предполагаемый вес не меняется в течение приблизительно 5 секунд, выполнение программы начинается автоматически. Вес может быть изменен в любой момент.

i Для всех программ приготовления птицы через 30 минут следует переворачивать продукт. На дисплей выводится напоминание.

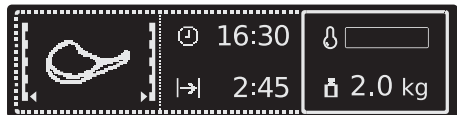
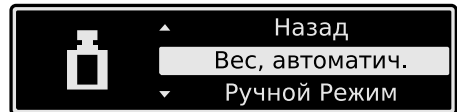

Помощь в приготовлении с использованием запрограммированных рецептов.

Все установки фиксированы и не могут быть изменены.

Пример

1. Используя ∇ или \blacktriangle , выберите пункт меню «Помощь в приготовлении», желаемую категорию и блюдо.
2. Подтвердите каждый выбор с помощью **OK**.
3. Используя ∇ или \blacktriangle выберите пункт «Запрограммир. рецепты».
4. Подтвердите с помощью **OK**.

Начнется выполнение автоматической программы. Как только автоматическая программа завершится, раздается звуковой сигнал.

5. Чтобы отключить звуковой сигнал, нажмите любую кнопку.

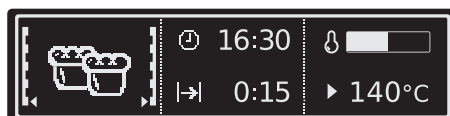

Ручной режим

В ручном режиме для каждого блюда выбираются оптимальные установки (функция духового шкафа и температура), но их можно изменить.

Это может потребоваться в случае, если вы не знаете вес продукта или у вас есть собственный рецепт.

Пример

1. Используя ∇ или \blacktriangle , выберите пункт меню «Помощь в приготовлении», желаемую категорию и блюдо.
2. Подтвердите каждый выбор с помощью **OK**.
3. Используя ∇ или \blacktriangle выберите пункт «Ручной режим».
4. Подтвердите с помощью **OK**.

Теперь вы находитесь в соответствующей функции духовки и можете выполнить желаемые установки (см. раздел «Работа с функциями духового шкафа»).

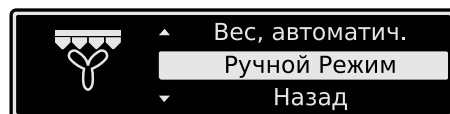

Меню «Функции духового шкафа»

Обзор меню «Функции духового шкафа»

Используя функции духового шкафа, можно настроить сеансы выпекания или жарки в соответствии со своими требованиями.

Функция духового шкафа		Применение	Нагревающий элемент/вентилятор
	Освещение	Освещение духовки включается, когда выбрана любая функция, в том числе функция освещения духовки.	
	Горячий воздух	Для выпекания на от одного до двух уровнях духовки одновременно. Установите температуру на 20-40°C ниже, чем при использовании режима «Верхний+нижний нагрев»	нагревательный элемент задней стенки, вентилятор, лампочка освещения
	Верхний+нижний нагрев	Для выпекания и жарки на одном уровне духового шкафа.	Верхний нагрев, нижний нагрев, лампочка освещения
	Пицца	Для выпекания на одном уровне духовки блюд, которые требуют более интенсивного подрумянивания и хрустящей нижней корочки. Установите температуру на 20-40 °C ниже, чем при использовании режима «Верхний+нижний нагрев»	нижний нагрев, нагревательный элемент задней стенки, вентилятор, лампочка освещения
	Турбо гриль	Для жарки крупных кусков мяса или птицы на одном уровне. Эта функция подходит также для обжаривания в сухарях и подрумянивания.  При использовании турбо гриля, устанавливайте максимальную температуру 200°C.	Гриль, верхний нагрев, вентилятор, лампочка освещения
	Малый гриль	Для жарки плоских продуктов, размещенных в средней части решетки , и для приготовления тостов.	Гриль, лампочка освещения
	Большой гриль	Для жарки плоских продуктов в больших количествах и для приготовления тостов.	Гриль, верхний нагрев, лампочка освещения
	Нижний нагрев	Для выпекания пирогов с хрустящей или твердой нижней коркой.	Нижний нагрев, лампочка освещения
	Низкие температуры	Для приготовления особенно нежного, сочного жаркого.	нагревательный элемент задней стенки, вентилятор, лампочка освещения

Работа с функциями духового шкафа

Пример

1. Включите духовой шкаф с помощью ①.
2. Используя \vee или \wedge , выберите пункт меню функции «Горячий воздух».
3. Подтвердите с помощью **ок**.
4. Используя \vee или \wedge выберите функцию «Горячий воздух».
5. Подтвердите с помощью **ок**.
6. Используя $+$ или $-$ задайте требуемую температуру.
7. Подтвердите с помощью **ок** или подождите 5 секунд. Духовой шкаф начнет нагреваться.

По достижении заданной температуры раздается звуковой сигнал.

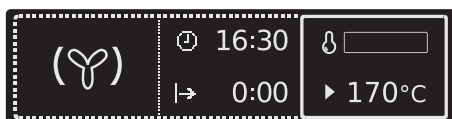
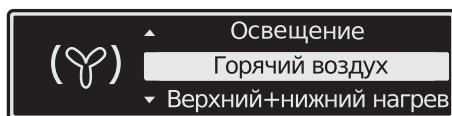

i Духовой шкаф начинает нагреваться, если:

- высвечивается символ функции духового шкафа.
- включена лампочка освещения духового шкафа.
- включен соответствующий нагревательный элемент (напр., вентилятор).

i Кроме температуры, могут быть установлены другие функции, используя OK (см. раздел «Дополнительные функции»).

Меню «Мои программы»

Обзор меню «Мои программы»

Подменю	Описание
1- Моя программа 2- Моя программа ...	Сохранить оптимальные настройки для собственных рецептов.
Изменить имя программы	Изменить имя сохраненной программы.



Можно записать в память 20 программ.

Работа с меню «Мои программы»

Запись программы в память

1. Выберите функцию духового шкафа или «Помощь в приготовлении» с желаемыми установками.
2. Во время или после функции духового шкафа или пункта «Помощь в приготовлении» нажимайте кнопку  до тех пор, пока не появится окно «СОХРАНИТЬ».
3. Подтвердите с помощью кнопки **ок**. На дисплей будет выведена следующая свободная ячейка памяти.
4. Подтвердите с помощью кнопки **ок**.
5. Теперь можно ввести имя программы. Мигает первая буква.
6. Используя **+** или **-** выберите в алфавитном порядке нужную букву.
7. Используя **∨** или **∧** переместите маркер записи вправо или влево. Мигает и может быть изменена следующая буква, и т.д.

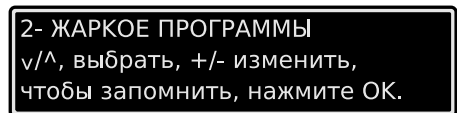
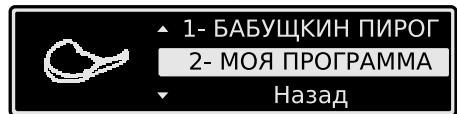

8. Подтвердите с помощью **ок** когда вы написали имя своей программы.

Ваша программа записана в память.



i Ячейки памяти, которые уже заполнены, могут быть перезаписаны в любой момент.

Вместо предложенной свободной ячейки памяти, выберите программу с помощью \vee или \wedge , которую вы хотите перезаписать.

i Можно изменить имя программы в любой момент с помощью меню «Изменить имя программы».

Вызов программы

1. Включите духовой шкаф с помощью ①.
2. Используя кнопки со стрелками \vee или \wedge , выберите пункт меню «Мои программы».
3. Подтвердите с помощью **ок**.
4. Используя кнопки со стрелками \vee или \wedge выберите программу, записанную в память.
5. Подтвердите с помощью **ок**.

Начнет выполняться записанная в память программа со своими установками.

i Если нет записанных в память программ, появляется сообщение о том, как программы заносятся в память.

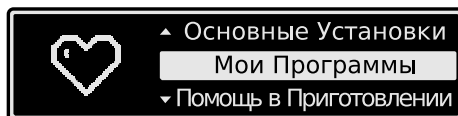

Меню «Основные установки»

Обзор меню «Основные установки»

 Некоторые основные установки могут быть изменены, независимо от того, какую задачу в текущий момент выполняет духовой шкаф.

	Установка	Отображение	Описание
	Установка времени суток	12:15	Устанавливает на часах текущее время.
	Индикация времени	- Вкл.	Время показывается, когда духовой шкаф выключен.
		- Выкл.	Когда духовой шкаф выключен, время не показывается, так как дисплей выключен полностью с целью энергосбережения.
	Set+Go	- Вкл.	В окне «Выбор опций» отображается и может быть включена функция «Set+Go».
		- Выкл.	Функция «Set+Go» не отображается в окне «Выбор опций».
	Сохранение тепла	- Вкл.	В окне «Выбор опций» показана и может быть включена функция «Сохранение тепла».
		- Выкл.	Функция «Сохранение тепла» не отображается в окне «Выбор опций».
	Коррекция времени	- Вкл.	Функция Коррекция времени вкл/выкл.
		- Выкл.	
	Контрастность дисплея	1 ... 10	Ступенчатая настройка контрастности дисплея.
	Яркость дисплея	1 ... 10	Ступенчатая настройка яркости дисплея.
	Выбрать язык	- English	Выбрать и установить язык сообщений.
		-	
	Громкость звукового сигнала	1 ... 10	Ступенчатая настройка громкости тонов кнопок и сигналов.
	Тоны кнопок	- Вкл.	Тоны кнопок подтверждают каждый раз, что кнопка нажата, издавая звук. Включает/выключает тоны кнопок.
		- Выкл.	
	Сигналы тревоги/ошибки	- Вкл.	Сигналы тревоги раздаются, если какой-либо шаг программы не может быть выполнен. Включает/выключает сигналы тревоги.
		- Выкл.	
	Сервис	ESAI1A207 V03IA003 24	Показывает версию программного обеспечения и конфигурацию.
	Заводские установки		Восстанавливает заводские установки для всех параметров (включая «Мои программы»).

i В промежутке от 22:00 до 6:00, если духовой шкаф выключен, с целью энергосбережения яркость дисплея снижается.

Работа с меню «Основные установки»





Пример

1. Используя \vee или \wedge , выберите пункт меню «Основные установки».
2. Подтвердите с помощью **OK**.
3. Используя \vee или \wedge , перейдите к параметру, который вы хотите изменить.
4. Подтвердите с помощью **OK**.
На дисплее отобразится текущее установленное значение.
5. Используя $+$ или $-$, выберите нужное значение.
6. Подтвердите с помощью **OK**.

Установка изменена.

Дополнительные функции

Духовой шкаф оснащен следующими дополнительными функциями:

- Таймер 
- Продолж. \rightarrow
- Окончание \rightarrow
- Коррекция времени 
- Сохранение тепла 
- Set+Go 
- Блокир. кнопок 
- Замок от детей
- Автоматическое отключение

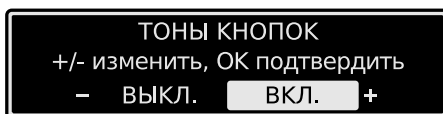

Таймер

Для установки обратного отсчета времени. Когда обратный отсчет времени закончен, раздается звуковой сигнал.

Эта функция не оказывает никакого воздействия на работу духового шкафа.

1. Нажимайте кнопку  повторно до тех пор, пока не появится окно «ТАЙМЕР».

Используя кнопку $+$ или $-$, установите нужный интервал времени (макс. 2 часа 30 минут).





2. Подтвердите с помощью **OK** или подождите 5 секунд. Происходит возврат в последний пункт меню и на дисплее отображается оставшееся время.



Когда останется время, равное 10% от первоначально установленного, раздается короткий звуковой сигнал.

Когда время истечет, в течение 2 минут раздается звуковой сигнал и на дисплей выводится сообщение.

3. Чтобы отключить звуковой сигнал, нажмите любую кнопку (за исключением ).

 Если происходит переход к другой функции или выключение духового шкафа, таймер остается в активном состоянии.

Продолж. |→| или Окончание

→|

Продолж. |→|

Чтобы установить, как долго должен работать духовой шкаф.

Окончание →|

Чтобы установить, когда духовой шкаф должен снова самостоятельно выключиться.

1. Выберите функцию духового шкафа.
2. Нажимайте кнопку  повторно до тех пор, пока не появится окно «Продолж./Окончание».
3. Используя кнопку или , установите требуемое время приготовления. + или — время выключения (макс. 23 часа 59 минут).

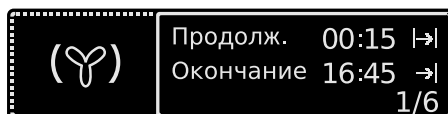

4. Подтвердите с помощью **OK** или подождите 5 секунд. Отображаются установки выбранной функции духового шкафа с указанием заданных времени приготовления и времени выключения.

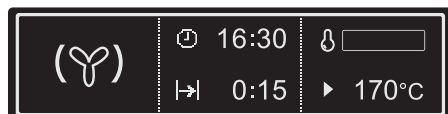

Когда время истечет, в течение 2 минут раздается звуковой сигнал и на дисплей выводится сообщение.

Духовой шкаф выключается самостоятельно.

5. Чтобы отключить звуковой сигнал, нажмите любую кнопку (за исключением ).

i Установленное время приготовления остается, независимо от настройки функции духового шкафа. Можно перемещаться между функциями духовки.

Условие: Функция, к которой вы переходите, не имеет фиксированного времени приготовления.



Использование остаточного тепла с помощью функций «Продолж.» |→| и «Окончание» →|

Когда используются функции «Продолж.» |→| и «Окончание» →|, по истечении 90% установленного или расчетного времени нагревательные элементы духового шкафа отключаются. Для продолжения процесса приготовления до тех пор, пока не истечет установленное время (от 3 до 20 мин.), используется имеющееся остаточное тепло.

Совместное использование функций «Продолж.» |→| и «Окончание» →|



Функции «Продолж.» |→| и «Окончание» →| можно использовать одновременно, если необходимо автоматически включить и выключить духовой шкаф позже.

1. Выберите функцию духового шкафа.
2. Нажимайте кнопку повторно до тех пор, пока не появится окно «Продолж./Окончание».
3. Используя функцию «Продолж.» |→| установите время, необходимое для приготовления блюда, напр.: 1 час.
4. Подтвердите с помощью **ок**.
5. Используя функцию «Окончание» →|, установите время, к которому блюдо должно быть готово, напр.: 14:05.
6. Подтвердите с помощью **ок** или подождите 5 секунд.
7. Через несколько секунд на дисплей выводится выбранная функция духового шкафа с указанием времени приготовления и установленного времени выключения.

На дисплей выводится сообщение с указанием времени начала выполнения программы.

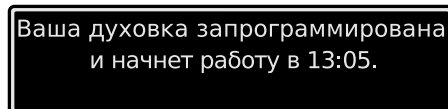
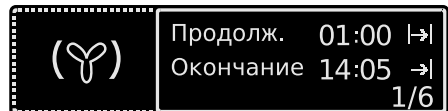

Функция «Коррекция времени»

Позволяет продолжить выполнение последней функции духового шкафа после истечения определенного времени.

Предварительное условие:

- Все функции духового шкафа с «Продолж.» или «Вес, автоматич.».

Функция «Коррекция времени» может быть включена или отключена в меню «Основные установки».

Чтобы включить функцию «Коррекция времени»

Выполнение функции духового шкафа завершено. Появился звуковой сигнал и сообщение.

1. Нажмите любую кнопку.
2. Примерно через 5 минут появится сообщение для функции «Коррекция времени».
3. Включите с помощью  функцию «Коррекция времени».
4. Установите интервал для функции «Коррекция времени», используя + или —.
5. Запустите функцию «Коррекция времени», используя **OK** или дайте ей включиться автоматически через 5 секунд.

На дисплей выводятся установки функции духового шкафа с указанием нового времени приготовления.



В остальном процедура такая же, как для обычной функции духового шкафа. Функция «Коррекция времени» может устанавливаться повторно.

Функция «Сохранение тепла»

Функция «Сохранение тепла» сохраняет приготовленное блюдо горячим в течение 30 мин. после окончания процесса выпекания или жарки.

Это полезно, например, когда ваши гости опаздывают.

Условие для функции «Сохранение тепла»:

- Установленная температура выше 80°C

Чтобы включить функцию «Сохранение тепла»

1. Выберите функцию духового шкафа.
2. Нажимайте кнопку  повторно до тех пор, пока не появится окно «Сохранение тепла».
3. Подтвердите с помощью **OK**. Теперь функция «Сохранение тепла» включена.
4. Как только завершается выполнение функции духового шкафа, раздается звуковой сигнал и включается функция «Сохранение тепла».

Она выполняется в течение 30 мин. при температуре 80°C.

Как только 30 минут функции «Сохранение тепла» истекают, духовой шкаф самостоятельно выключается.

i Независимо от функции духового шкафа установка «Сохранение тепла» остается активной. Можно перемещаться между функциями духовки.

i Функция «Сохранение тепла» может быть включена или выключена в меню «Основные установки».



Функция «Set+Go»

Функция «Set+Go» означает, что можно задать все установки для какой-либо функции духового шкафа, а включить ее позже.

Пример использования:

Утром вы приготовили блюдо и ввели в духовой шкаф все необходимые установки.

Ваш ребенок пришел домой в обед, поставил блюдо в духовку, нажал любую кнопку и духовой шкаф начал работу в соответствии с вашими установками.

Условие:

- Задано значение для функции «Продолж.»

Чтобы включить функцию «Set+Go»

1. Выберите функцию духового шкафа с нужными установками.
2. Нажимайте кнопку  повторно до тех пор, пока не появится окно «Set+Go».
3. Подтвердите с помощью **ок.** Теперь функция «Set+Go» включена.

Чтобы запустить функцию «Set+Go»

1. Нажмите любую кнопку (за исключением ). Выбранная функция духового шкафа начнет выполняться.

Как только завершится выполнение функции духового шкафа, раздастся звуковой сигнал.

2. Чтобы отключить звуковой сигнал, нажмите любую кнопку.

 В то время, когда выбранная функция духового шкафа выполняется в режиме «Set+Go», активна функция блокировки кнопок (см. раздел «Функция «Блокир. кнопок»).

 Функция «Set+Go» может быть включена или выключена в меню «Основные установки».

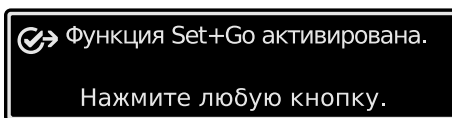

Функция «Блокир. Кнопок»

Блокировка кнопок защищает установки всех функций от случайных изменений.

Чтобы включить функцию «Блокир. кнопок»

1. Выберите функцию духового шкафа.
2. Нажимайте кнопку  повторно до тех пор, пока не появится окно «Блокир. кнопок».
3. Подтвердите с помощью **ок.**
Теперь функция «Блокир. кнопок» активна.

Чтобы включить функцию «Блокир. кнопок»

1. Нажмите кнопку .
2. Подтвердите с помощью **ок.**



 **Блокировка кнопок не защищает духовой шкаф от случайного выключения. После выключения духовки функция «Блокир. кнопок» автоматически отменяется.**

Функция духового шкафа «Замок от детей»



Как только включена функция «Замок от детей», духовой шкаф не может быть приведен в действие.

Включение функции «Замок от детей»

Не должна быть выбрана ни одна функция духовки.

1. Нажимайте одновременно кнопки  и  до тех пор, пока на дисплее не появится сообщение. Блокировка кнопок «Замок от детей» теперь действует.

Выключение функции «Замок от детей»

1. Нажимайте одновременно кнопки  и  до тех пор, пока на дисплее не появится сообщение. Функция «Замок от детей» теперь отключена и духовой шкаф снова готов к использованию.

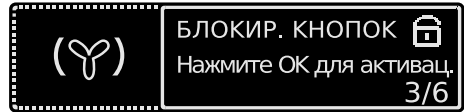

А в т о м а т и ч е с к о е отключение духового шкафа

i Если через определенное время духовой шкаф не будет выключен или не будут изменены установки нагрева, он выключится автоматически.

Духовой шкаф отключается при температуре:

30 - 115°C	через	12,5 часов
120 - 195°C	через	8,5 часов
200 - 245°C	через	5,5 часов
250°C	через	3 часа

**Повторное включение после
а в т о м а т и ч е с к о г о
отключения**

Нажмите кнопку **ок**.

i Духовой шкаф имеет четыре уровня с направляющими для вставки принадлежностей.

На дверце духового шкафа имеется схема расположения уровней духового шкафа.

Отсчет уровней духового шкафа ведется снизу от дна камеры, как показано на рисунке.

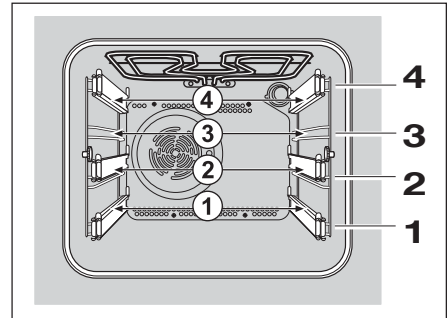

Телескопические направляющие

Внимание: телескопические направляющие и другие компоненты принадлежностей сильно нагреваются! Используйте кухонные тряпки и прочие средства защиты!

Духовой шкаф оснащен навесными опорными решетками с телескопическими направляющими на 3 уровнях.

- Прежде, чем вставить решетку, противень или жировой поддон, сначала вытяните телескопические направляющие на одном из уровней духового шкафа.
- Установите на вытянутые направляющие решетку, противень или жировой поддон и задвиньте их до упора в духовой шкаф.

Дверцу духового шкафа закрывайте только в том случае, если телескопические направляющие полностью задвинуты в камеру.

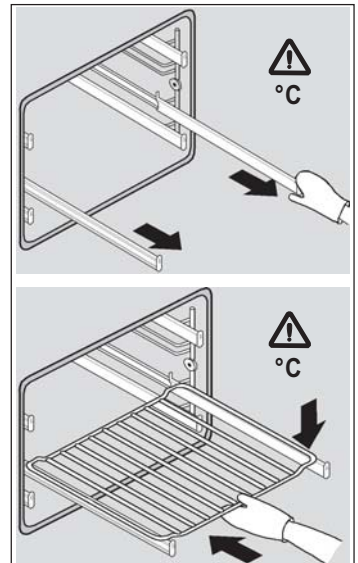

Полезные советы



Во время приготовления пищи дверца духового шкафа должна быть всегда закрыта.

Данный духовой шкаф оборудован уникальной системой кулинарной обработки продуктов, создающей естественный воздушный поток и вызывающей непрерывную циркуляцию паров, возникающих во время приготовления пищи.

Приготовление кулинарных блюд осуществляется в постоянно влажной среде, благодаря чему продукты получают нежными внутри и поджаристыми снаружи. Продолжительность приготовления блюд и расход электроэнергии сводятся к минимуму. В процессе приготовления пищи образуется пар, который при открытии дверцы может выйти наружу.

Это совершенно нормальное явление.

Будьте особенно осторожны при открытии дверцы во время или по окончании приготовления продуктов, т.к. из духового шкафа может вырваться поток горячего воздуха.



При нагревании пищевых продуктов образуется пар - примерно так же, как в паровом котле. При контакте со стеклянной дверцей духового шкафа пар конденсируется и образуются капли воды.

Чтобы уменьшить конденсацию пара, всякий раз за 10 минут до начала приготовления пищи прогревайте пустой духовой шкаф.

Рекомендуем вытирать капли воды тряпкой после каждого приготовления пищи.



Внимание!

Не выстилайте духовой шкаф алюминиевой фольгой, и не ставьте на дно духового шкафа варочную посуду, жировые поддоны или противни. В противном случае эмалевое покрытие духового шкафа будет повреждено из-за высокой концентрации тепла в этом месте.

Уход и техническое обслуживание



Перед проведением чистки выключите духовой шкаф и дайте ему остыть.

Данное изделие нельзя чистить с помощью пароочистителя, в котором используется горячий пар или паровая струя.

Важное примечание: Перед проведением любой чистки обязательно отключите духовой шкаф от электросети.

Чтобы изделие служило вам долго, регулярно проводите его чистку. При этом необходимо:

- Проводить чистку только тогда, когда духовой шкаф выключен.
- Эмалированные компоненты промывать мыльным раствором воды.
- Не применять никаких абразивных средств.
- Компоненты из нержавеющей стали и стекла насухо протирать мягкой тканью.
- Для удаления трудновыводимых пятен использовать обычные средства для чистки изделий из нержавеющей стали или теплый уксус.

Эмалированное покрытие духового шкафа является чрезвычайно стойким и малочувствительным к внешним воздействиям. Однако горячие соки кислых плодов (лимона, слив и т.п.) могут оставить на эмалированных поверхностях трудновыводимые пятна. Из-за них кое-где может потускнеть и огрубеть блестящая поверхность эмали, но работу духового шкафа они не ухудшат. Тщательно очищайте духовой шкаф после каждого использования. В этом случае загрязнения удаляются легче всего и не пригорают при очередном приготовлении пищи.



НЕ приступайте к чистке дверцы до тех пор, пока стеклянные панели не остынут. При несоблюдении этого требования стеклянная панель может лопнуть.

Если на стеклянной панели появятся трещины или глубокие царапины, это означает уменьшение прочности стекла; в этом случае его следует заменить, в противном случае стекло может лопнуть. Обратитесь в авторизованный сервисный центр.

Чистка дверцы духового шкафа

Следующие указания касаются демонтажа дверцы духового шкафа в том виде, в котором она поставлена изготовителем.

i Если в связи с установкой и по просьбе пользователя была сменена сторона открывания дверца духового шкафа, то содержащиеся в инструкциях слова “слева” или “справа” следует относить соответственно к другой стороне.



Рис. 1

Рис. 1. Возьмитесь обеими руками за перфорированную пластину **A** и снимите ее, потянув вверх.

Рис. 2. Крепко возьмитесь обеими руками за внутреннее стекло **B** и выньте его со своего места, сдвигая вверх.

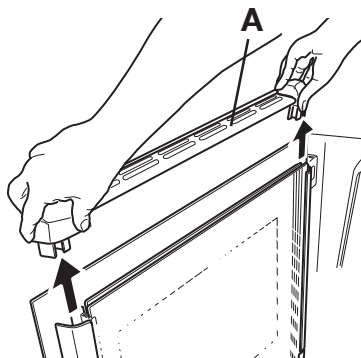

Рис. 2

! Стекло **B** необходимо крепко держать во избежание его опрокидывания и падения.

Рис. 3. Крепко возьмитесь обеими руками за второе внутреннее стекло **C** и выньте его со своего места, сдвигая вверх.

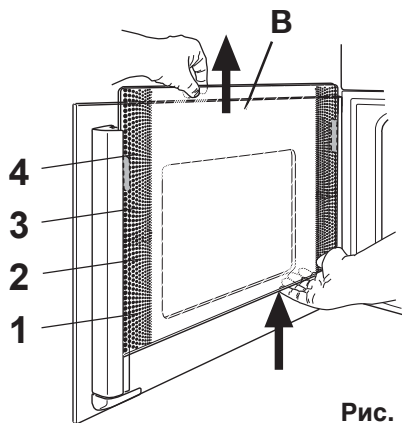

Рис. 3

После снятия внутреннего стекла выполните чистку дверцы и стекла.

Мы рекомендуем чистить дверцу духового шкафа только влажной губкой и затем протереть ее мягкой

тряпкой. Никогда не используйте жесткие абразивные средства, металлические губки или средства, содержащие кислоты, т.к. они могут повредить эмалированные поверхности.

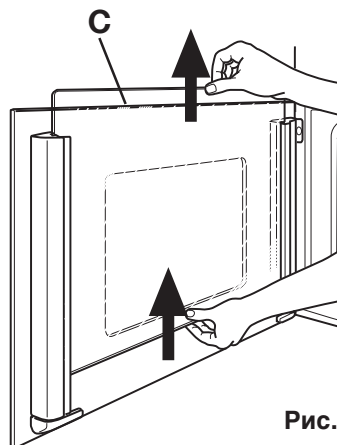
После чистки снова установите внутреннее оба внутренних стекла в исходное положения, вставив их в резиновые держатели **D**.

i **Рис. 4.** При правильной установке внутреннего стекла **C** (без бокового декора) точечная отметка на стекле должна находиться в его верхнем левом углу.

i **Рис. 4.** Внутреннее стекло **B** (с декоративным рисунком по краю и номерами уровней установки решетки) должно быть установлено таким образом, чтобы его декорированная поверхность была обращена к внутренней стороне дверцы. При проведении пальцами по видимой поверхности должна ощущаться небольшая шероховатость декоративного рисунка.

После установки на место внутреннего стекла:

Рис. 5. вставьте перфорированную пластину **A** на свое место и убедитесь в том, что вся конструкция хорошо и надежно закреплена.



Рис. 4



Рис. 5

Модели из нержавеющей стали и алюминия

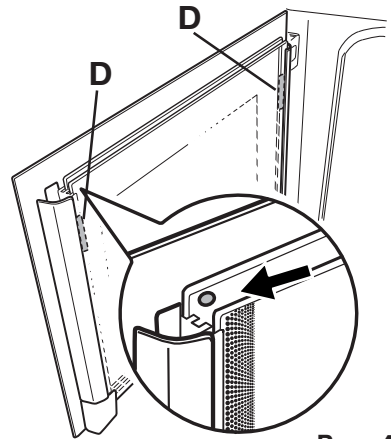
Мы рекомендуем чистить дверцу духового шкафа только влажной губкой, а затем протирать мягкой тряпкой. Никогда не используйте металлические губки, кислоты или абразивные средства, т.к. они могут повредить поверхность духового шкафа. Такие же меры предосторожности соблюдайте и при чистке панели управления.

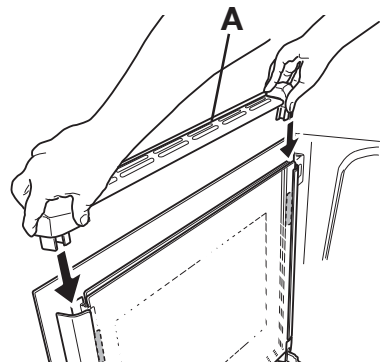

При необходимости смените сторону открывания дверцы. Такую процедуру имеет право выполнять только специалист сервисного центра.

Телескопические направляющие

Для целей чистки можно полностью демонтировать навесные опорные решетки с телескопическими направляющими.

Демонтаж

Удерживая опорную решетку на стенке духового шкафа, вывинтите расположенную впереди рифленую гайку. Снимите опорную решетку, приподняв ее сзади. Такие же действия выполните и с опорной решеткой на другой стенке духового шкафа.

Чистка

Для **наружной очистки** обеих опорных решеток с телескопическими направляющими используйте обычные чистящие средства.

Важное примечание: телескопические направляющие нельзя мыть в посудомоечной машине!

Внимание: ролики нельзя смазывать маслом!

Установка

После проведения чистки сухие опорные решетки сначала вставьте в отверстие с помощью крючка, а потом закрепите их впереди рифленой гайкой.

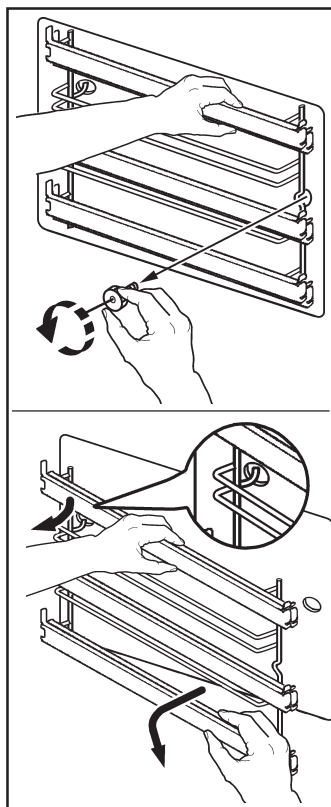

Нагревательный элемент гриля

Данная модель оснащена откидным нагревательным элементом гриля, что позволяет легко производить чистку верхней части внутренней камеры духового шкафа.



Прежде всего убедитесь, что духовой шкаф остыл и отключен от сети электропитания.

1. Выверните и снимите болт, на котором держится нагревательный элемент гриля. При первом выполнении этой операции мы рекомендуем пользоваться отверткой.
2. Затем осторожно откиньте гриль вниз, чтобы получить доступ к верхней части внутренней камеры духового шкафа.
3. Выполните чистку верхней стенки духового шкафа подходящим чистящим средством и перед тем, как устанавливать на место откидной элемент гриля, насухо протрите ее.
4. Осторожно верните откидной элемент гриля на место, закрепите и плотно затяните крепежную гайку.



Во избежание падения нагревательного элемента гриля во время приготовления пищи, проверьте затяжку крепежной гайки.

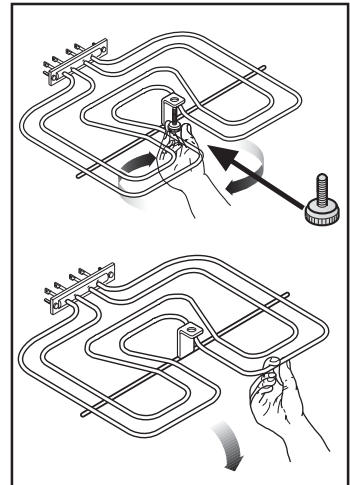

Замена лампочки освещения

Для замены лампочки освещения следует использовать лампочку со следующими параметрами:

- Мощность: 25 Вт,
- Напряжение: 230 В (50 Гц),
- Устойчивость к температурам до 300°C,
- Тип цоколя: E14.

Запасные лампочки можно приобрести в местном сервисном центре.

 Замена неисправной лампочки:

1. Убедитесь в том, что духовой шкаф отключен от электрической сети.
2. Поверните стеклянный колпачок против часовой стрелки.
3. Удалите перегоревшую лампочку и замените ее на новую.
4. Верните на место стеклянный колпачок.
5. Снова включите духовой шкаф в сеть.

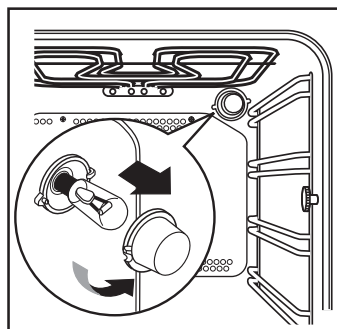

Специальный жировой фильтр



Перед проведением данной процедуры обязательно отключите духовой шкаф от электропитания.

Для минимизации загрязнения крыльчатки вентилятора, расположенной на задней стенке камеры духового шкафа, перед проведением жарки продуктов необходимо устанавливать специальный жировой фильтр. По окончании жарки жировой фильтр необходимо снять и тщательно промыть.

Чтобы снять фильтр, отожмите вверх пружину фильтра.

Внимание! Обязательно снимайте фильтр перед выпеканием продуктов.

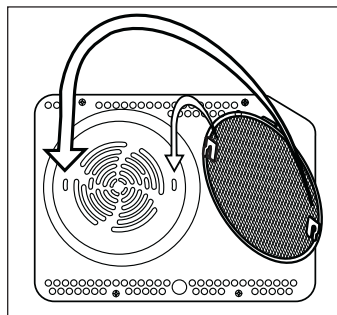

Если что-то не работает

Если духовой шкаф не работает должным образом, перед обращением в ближайший сервисный центр проверьте следующее.

ВНИМАНИЕ: ВАЖНО: при вызове технического специалиста для устранения одной из вышеперечисленных неисправностей или для ремонта поломки, произошедшей вследствие неправильного использования или установки, оплата будет взиматься даже в случае, если машина находится на гарантии.

ПРОБЛЕМА	СПОСОБ УСТРАНЕНИЯ
<p>■ Духовой шкаф не нагревается.</p>	<ul style="list-style-type: none"> ◆ Коснитесь кнопки , затем выберите режим приготовления. <i>или</i> ◆ Проверьте, не был ли отключен предохранитель бытового электрооборудования. <i>или</i> ◆ Проверьте, правильно ли подключен духовой шкаф и есть ли напряжение в розетке или в питающей сети. <i>или</i> ◆ Случайно была включена функция “Демо”. Чтобы ее отключить, сделайте следующее: <ol style="list-style-type: none"> 1. В положении «Выкл.» нажмите кнопку  в течение примерно 5 секунд. Духовой шкаф перейдет в режим ожидания и снова выключится. Будет подан звуковой сигнал. 2. Через 5 секунд нажмите одновременно кнопки  и  и удерживайте их нажатыми до тех пор, пока не будет подан звуковой сигнал. Если при очередном включении слово «Демо» исчезнет, операция выполнена успешно.
<p>■ Не работает внутреннее освещение духового шкафа.</p>	<ul style="list-style-type: none"> ◆ Выберите режим приготовления. <i>или</i> ◆ Купите новую лампочку для освещения духовки; в случае необходимости, закажите в сервисном центре Electrolux и установите в соответствии с инструкциями, изложенными в настоящем руководстве.
<p>■ На продуктах и внутри камеры духового шкафа осаждаются пар и конденсат.</p>	<ul style="list-style-type: none"> ◆ По окончании процесса приготовления не оставляйте блюда в духовом шкафу более чем на 15-20 минут.
<p>■ На дисплей появляется код ошибки (буква F, за которой следуют цифры).</p>	<ul style="list-style-type: none"> ◆ Включайте и выключайте духовой шкаф с помощью предохранителя домашней электропроводки или предохранительного выключателя в блоке плавких предохранителей. Если сообщение появится повторно, запишите код ошибки и обратитесь в ближайший сервисный центр.

Технические данные

Мощность нагрева

Нижний нагрев	1000 Вт
Верхний+нижний нагрев	1800 Вт
Малый гриль	1650 Вт
Большой гриль	2450 Вт
Горячий воздух	2000 Вт
Пицца	2075 Вт
Турбо гриль	2475 Вт
Низкие температуры	2025 Вт
Размораживание	25 Вт
Высушивание	2025 Вт
Поддержание Тепла	1800 Вт
Консервирование	1000 Вт
Подогрев Тарелок	2025 Вт
Освещение	25 Вт
Электромотор конвекционного вентилятора	25 Вт
Электромотор охлаждающего вентилятора	25 Вт
Общая мощность подключения	2725 Вт
Рабочее напряжение (50 Гц)	230 В

Ниша для встраивания

Высота	под столешницей:	593 мм
	в колонне:	580 мм
Ширина		560 мм
Глубина		550 мм

Духовой шкаф

Высота	335 мм
Ширина	395 мм
Глубина	400 мм
Полезный объем	53 л
Термостат духового шкафа	30°C - 250°C

Инструкции для установщика



Все операции по встраиванию в нишу и установке духового шкафа должны выполняться в строгом соответствии с действующими нормами и правилами. Все работы, связанные с доступом к внутренним элементам духового шкафа, должны производиться лишь тогда, когда он выключен. Право доступа к внутренним элементам изделия имеют только квалифицированные специалисты.

Подключение к электросети

Перед подключением духового шкафа к электросети убедитесь в следующем:

- Главный предохранитель и домашняя электропроводка в состоянии выдерживать полную мощность изделия (см. табличку с техническими данными).
- Электропроводка в Вашем доме имеет эффективное заземление, соответствующее действующим нормам правилам.
- После установки духового шкафа имеется легкий доступ к сетевой розетке или многополюсному размыкателю.

Духовой шкаф поставляется готовым для штекерного подключения в электросеть. Имеющийся шнур питания со штекером необходимо подключить к розетке с защитным

контактом (230 В~, 50 Гц). Розетка с защитным контактом должна быть установлена в соответствии с действующими нормами и правилами.

Для подключения к сети можно использовать следующие типы шнуров питания нужного номинального сечения: H07 RN-F, H05 RN-F, H05 RR-F, H05 VV-F, H05 V2V2-F (T90), H05 BB-F.

При подключении без штекера, или в случаях, когда штекер недоступен, между духовым шкафом и сетевым проводом необходимо установить многополюсный разъединитель (предохранители, линейный защитный автомат и т.п.) с шириной размыкания контактов не менее 3 мм. Разъединитель не должен прерывать провод заземления ни в одном месте. Желто-зеленый провод заземления должен быть на 2-3 см длиннее любого шнура .

Шнур питания должен быть расположен таким образом, чтобы никакая его часть не могла нагреться до температуры, на 50°C превышающей комнатную температуру.

После подключения духового шкафа к электросети необходимо проверить работу нагревательных элементов. Для этого их необходимо включить примерно на 3 минуты.

Клеммная колодка

Данный духовой шкаф оснащен легко доступной клеммной колодкой, рассчитанной на подключение к однофазной сети питания с напряжением 230 В.

Изготовитель снимает с себя всякую ответственность в случае несоблюдения правил техники безопасности.

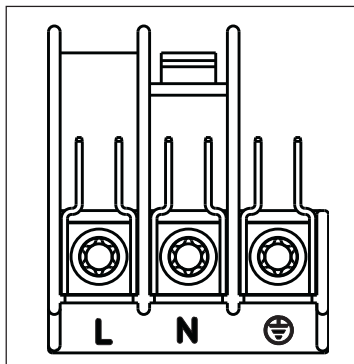

Инструкции по встраиванию в нишу

Для обеспечения правильной работы встроенного духового шкафа кухонная мебель и ниша для встраивания духового шкафа должны иметь соответствующие размеры.

В соответствии с действующими техническими нормами все детали, обеспечивающие защиту человека от случайного прикосновения к токопроводящим и внутренним функциональным компонентам изделия, должны быть закреплены так крепко, чтобы их нельзя было снять без специального инструмента. Это относится и к качеству крепления изделия в начале и в конце столешницы.

В результате встраивания изделия в нишу должна быть гарантирована безусловная защита человека от случайного прикосновения к электропроводникам.

При этом после установки задняя или одна из боковых стенок духового шкафа должна находиться рядом с более высокой мебелью, прибором или стеной. Другая же боковая стенка духового шкафа в этом случае должна находиться на одном уровне с мебелью или другим бытовым прибором.

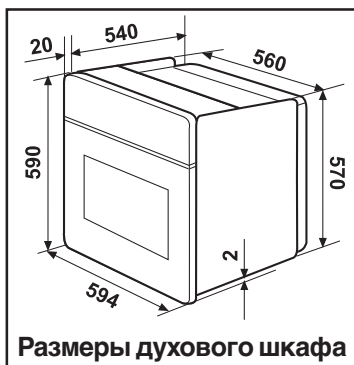

Инструкции по встраиванию в нишу

Для обеспечения безукоризненной работы встраиваемого изделия корпус мебели или ниша для встраивания должны иметь соответствующие размеры.

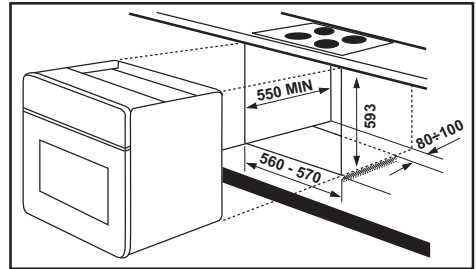
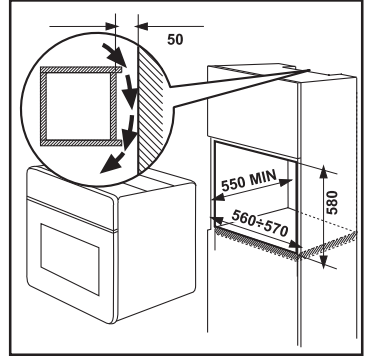

Закрепление в корпусе мебели

1. Откройте дверцу духовки.
2. Прикрепите духовку к кухонному шкафу при помощи четырех дюбелей - **A** (поставляются с прибором), которые устанавливаются в отверстия, имеющиеся в раме духовки. Затем зафиксируйте четырьмя шурупами - **B** (не поставляются с прибором).

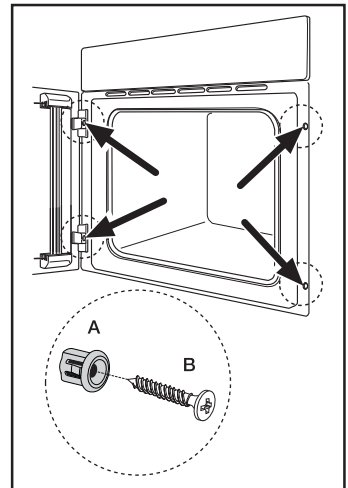

Гарантия/сервисная служба

Сервисное обслуживание и запасные части

В случае необходимости ремонта прибора, или если Вы хотите приобрести запасные части, обращайтесь в наш ближайший авторизованный сервисный центр (список сервисных центров прилагается). Если у вас возникли вопросы по использованию прибора или Вы хотите узнать о других приборах концерна ELECTROLUX, звоните на нашу информационную линию по телефону (495) 937 78 37 или (495) 956 29 17. Если после проведения проверок, описанных в разделе “Если что-то не работает”, прибор по-прежнему не работает должным образом, обратитесь в авторизованный сервисный центр, указав тип неисправности, модель прибора (**Mod.**), продуктовый номер (**Prod No.**) и серийный номер (**Ser. No.**), указанные в табличке с техническими данными. Эта табличка находится внутри духового шкафа с передней внешней стороны. Оригинальные запчасти, сертифицированные изготовителем прибора и снабженные данным символом, имеются только в наших сервисных центрах и в авторизованных магазинах по продаже запчастей.

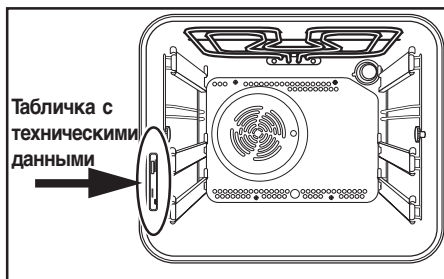

Electrolux
Distriparts

Европейская гарантия

Данное устройство поддерживается гарантией Electrolux в каждой из стран, перечисленных на обороте этого руководства, в течение срока, указанного в гарантии на устройство или в ином определенном законом порядке. В случае Вашего перемещения из одной из этих стран в любую другую из нижеперечисленных стран, гарантия на устройство переместится вместе с Вами при условии соблюдения следующих требований:-

- Гарантия на устройство начинает действовать с даты, в которую Вы впервые приобрели это устройство, подтверждением которой будет служить предъявление действительного удостоверяющего покупку документа, выданного продавцом устройства.
- Гарантия на устройство действует в течение того же срока и в пределах того же объема работ и конструктивных частей, какие действуют в новой стране Вашего проживания применительно к данной конкретной модели или серии устройств.
- Гарантия на устройство является персональной для первоначального покупателя этого устройства и не может быть передана другому пользователю.
- Устройство установлено и используется в соответствии с инструкциями, изданными Electrolux, только в пределах домашнего хозяйства, т.е. не используется в коммерческих целях.
- Устройство установлено в соответствии со всеми применимыми нормативными документами, действующими в новой стране вашего проживания.
- Положения настоящей Европейской Гарантии не нарушают никаких предоставленных Вам по закону прав.

www.electrolux.com

		
Albania	+35 5 4 261 450	Rr. Pjeter Bogdani Nr. 7 Tirane
Belgique/België/Belgien	+32 2 363 04 44	Bergensesteenweg 719, 1502 Lembeek
Česká republika	+420 2 61 12 61 12	Budějovická 3, Praha 4, 140 21
Danmark	+45 70 11 74 00	Sjællandsgade 2, 7000 Fredericia
Deutschland	+49 180 32 26 622	Muggenhofer Str. 135, 90429 Nürnberg
Eesti	+37 2 66 50 030	Pärnu mnt. 153, 11624 Tallinn
España	+34 902 11 63 88	Carretera M-300, Km. 29,900 Alcalá de Henares Madrid
France	www.electrolux.fr	
Great Britain	+44 8705 929 929	Addington Way, Luton, Bedfordshire LU4 9QQ
Hellas	+30 23 10 56 19 70	4, Limnou Str., 54627 Thessaloniki
Hrvatska	+385 1 63 23 338	Slavonska avenija 3, 10000 Zagreb
Ireland	+353 1 40 90 753	Long Mile Road Dublin 12
Italia	+39 (0) 434 558500	C.so Lino Zanussi, 26 - 33080 Porcia (PN)
Latvija	+37 17 84 59 34	Kr. Barona iela 130/2, LV-1012, Riga
Lietuva	+370 5 2780609	Ozo 10A, LT 08200 Vilnius
Luxembourg	+352 42 431 301	Rue de Bitbourg, 7, L-1273 Hamm
Magyarország	+36 1 252 1773	H-1142 Budapest XIV, Erzsébet királyné útja 87
Nederland	+31 17 24 68 300	Vennootsweg 1, 2404 CG - Alphen aan den Rijn
Norge	+47 81 5 30 222	Risløkkvn. 2 , 0508 Oslo
Österreich	+43 18 66 400	Herziggasse 9, 1230 Wien
Polska	+48 22 43 47 300	ul. Kolejowa 5/7, Warszawa
Portugal	+35 12 14 40 39 39	Quinta da Fonte - Edifício Gonçalves Zarco - Q 35 -2774-518 Paço de Arcos
Romania	+40 21 451 20 30	Str. Garii Progresului 2, S4, 040671 RO
Schweiz - Suisse - Svizzera	+41 62 88 99 111	Industriestrasse 10, CH-5506 Mägenwil
Slovenija	+38 61 24 25 731	Gerbičeva ulica 98, 1000 Ljubljana
Slovensko	+421 2 43 33 43 22	Electrolux Slovakia s.r.o., Electrolux Domáce spotrebiče SK, Seberíniho 1, 821 03 Bratislava
Suomi	www.electrolux.fi	
Sverige	+46 (0)771 76 76 76	Electrolux Service, S:t Göransgatan 143, S-105 45 Stockholm
Türkiye	+90 21 22 93 10 25	Tarlabası caddesi no : 35 Taksim İstanbul
Россия	+7 495 937 7837	129090 Москва, Олимпийский проспект, 16, БЦ "Олимпик"

-	HR	SI	PL	HU	CZ	SK	RO	
1	Proizvođač	Proizvajalec	Producent	Gyártó	Výrobce	Výrobcia	Producător	Electrolux
2	Model	Model	Model	Modell	Model	Model	Model	EOB68713
3	Klasa energetske djelotvornosti	Razred energetske učinkovitosti	Klasa energooszczędności	Energiahatékonyasági osztály	Třída energetické účinnosti	Trieda energetickej hospodárnosti	Clasa de eficiență energetică	
4	-Konvencionalno	-Konvencionalno	-Tradycyjne	-Hagyományos	-Konvenční	-Konvenčné	-Conventional	
5	-Konvekcija s ventilatorom	-Z dodatno ogretim zrakom	-Konvekcija wymuszona	-Levegőkeringtetéssel konvekciós	-Konvenční s ventilátorem	-Vnutrené prúdenie vzduchu	-Convecție forțată	
	Potrčinja električne energije (kWh) Funkcija grijanja:	Poraba električne energije (kWh) Ogrevanje:	Zużycie energii (kWh) Funkcja podgrzewania:	Energiafogyasztás (kWh) Melegítés funkció:	Spotřeba energie (kWh) Funkce ohřevu:	Spotreba energie (kWh) Funkcia pečenie:	Consum de energie (kWh) Funcția de încălzire:	
6	-Konvencionalno	-Konvencionalno	-Tradycyjne	-Hagyományos	-Konvenční	-Konvenčné	-Conventional	0,79 kWh
7	-Konvekcija s ventilatorom	-Z dodatno ogretim zrakom	-Konvekcija wymuszona	-Levegőkeringtetéssel konvekciós	-Konvenční s ventilátorem	-Vnutrené prúdenie vzduchu	-Convecție forțată	0,78 kWh
8	-Para	-Para	-Para	-Gőz	-Pára	-Para	-Vapori	
9	Neto zapremina (litara)	Neto prostornina (v litrah)	Pojemność użyteczna (w litrach)	Hasznos térfogat (liter)	Užitný objem (litry)	Využitelný objem (litre)	Volum utili (litri)	53
•• ••••	Velikina: -Mala -Srednja -Velika	Velikost: -Mala -Srednja -Velika	Wielkość: -Mała -Średnia -Duża	Méret: -Kicsi -Közepes -Nagy	Velikost: -Malá -Střední -Velká	Velikost: -Malá -Středná -Velká	Dimensiuni: -Mic -Mediu -Mare	
	Vrijeme pečenja normalno punog:	Čas kuhanja pri standardni obremenitvi:	Čas gotowania standardowej wielkości potrawy:	Normál mennyiség sültééhez szükséges idő:	Čas pečení standardního množství:	Čas na upečenie pri štandardnej záťaži:	Durata de coacere pentru încălzirea normală:	
10	-Konvencionalno	-Konvencionalno	-Tradycyjne	-Hagyományos	-Konvenční	-Konvenčné	-Conventional	43 MIN.
11	-Konvekcija s ventilatorom	-Z dodatno ogretim zrakom	-Konvekcija wymuszona	-Levegőkeringtetéssel konvekciós	-Konvenční s ventilátorem	-Vnutrené prúdenie vzduchu	-Convecție forțată	41 MIN.
12	Površina najvećeg pladnja za pečenje	Velikost najvećega pekača	Powierzchnia największej tacy do pieczenia	A legnagyobb sütőlap területe	Plocha největšího pečícího plechu	Plocha najväčšieho plechu na pečenie	Suprafața tăvi de copt celei mai mari	1130 cm ²
13	Buka (db (A) re 1 pw)	Hrup (db (A) re 1 pw)	Poziom hałas (db (A) re 1 pw)	Zaj (db (A) re 1 pw)	Hlučnost dB(A) re 1pW	Hlučnost (db (A) re 1 pw)	Zgomot (db (A) re 1 pw)	
••	12 l ≤ Neto zapremina/Neto prostornina/Pojemność użyteczna/Hasznos térfogat/ < 35 l							
••••	Užijtný objem/Využitelný objem/Volum utili							
•••••	35 l ≤ Neto zapremina/Neto prostornina/Pojemność użyteczna/Hasznos térfogat/ < 65 l							
•••••	Užijtný objem/Využitelný objem/Volum utili							
•••••	65 l ≤ Neto zapremina/Neto prostornina/Pojemność użyteczna/Hasznos térfogat/ < 2002/40/EC							
•	Veća djelotvornost Veća učinkovitost Większa sprawność Hatókényebb Ušporné Viac úsporná Mai eficient							
	Manja djelotvornost Manjša učinkovitost Mniejsza sprawność Kevésbé hatékony Ménjé usporné Menej úsporná Mai puțin eficient							

www.electrolux.com

www.electrolux.ru